



고암 인더스트리(주)

리 친환경 환기덕트



리 친환경 플랫폼 제품소개

층고 손실 없이 최소의 공간만으로 반영구적 간편 시공이 가능한 환기 공조용 친환경 플랫폼

플랫폼이란?

플랫폼은 공기순환기(전열교환기)의 순환된 공기를 각각의 공간에 이동시키는 공기의 통로로서 다양한 종류가 있습니다.

플랫폼은 순환된 공기를 각각의 공간에 이동시키는 목적으로만 설치하는 것 외에 아파트, 주택, 상가 등의 실내 냉난방을 효율적으로 관리할 수 있어 실내 환기 및 에너지 효율을 높이는 목적으로도 사용됩니다.

- ① 간편한 시공 최소한의 설치 공간으로 층고 손실 최소화
- ② 다양한 사이즈로 덕트 간 호환
- ③ 반영구적 난연소재 사용 제품으로 무게가 가볍고 쉬운 고정
- ④ 공통된 규격으로 각 타입별 설치 용이

타사 제품 대비 리 친환경 플랫폼 특·장점

- 업계최초 환경표지 인증을 획득한 리 친환경 플랫폼
- 실내공기질 성적시험 최우수 인증제품
- 국가 공공기관 지방자치단체 100% 의무 구매 대상 제품으로 경쟁력을 확보하였으며 건설사 ESG 경영에 필수인 리 친환경 플랫폼
- 리 pvc 친환경 소재를 사용하여 업계유일 KS M 3404 정량 표준을 준수하여 생산되는 리 친환경 플랫폼
- 제품의 인장강도, 밀도 등의 공인된 산업표준 시험을 통과한 제품으로 타사 제품대비 월등히 뛰어난 품질은 물론 신뢰성까지 높은 리 친환경 플랫폼
- 국가 저탄소 녹색성장에 특화된 제품으로 리 친환경 플랫폼 사용시 국가 환경산업 발전에 기여 할수 있음
- 모든 조건을 업계 최초 유일하게 보유하고 있음에도 가격은 합리적인 리 친환경 플랫폼
- 업계 유일 건축박람회 두루 참여하고 있는 리 친환경 플랫폼



리 친환경 환기덕트



인증 및 규격

국내 유일 환경표지 인증 규격제품 (공공기관 100%의무구매 대상제품)



제 33253 호

환경표지 인증서

1. 상 호 : 고암인더스트리(주)
2. 사 업 자 동 록 번 호 : 688-88-01530
3. 소 계 지 : 경기도 양주시 남면 감악산로 59-54, 10층
4. 공 장 · 사 업 장 소 계 지 : 경기도 양주시 남면 감악산로 59-54 (층 4 필지)
5. 대 표 자 성 명 : 임원희
6. 대 상 계 류 : EL721, 합성수지 제품
7. 상 호 명 / 용 도 · 계 급 서 비 스 : 별첨이기
8. 연 출 기 간 : 2025.06.16 부터 2028.06.15 까지
9. 인 출 사 유 : '기증순환성 향상'

*환경기술 및 환경산업 지원법, 제17조제3항, 같은 법 시행령 제23조제2항 및 같은 법 시행규칙 제34조제2항에 따라 환경표지대상제품의 인증기준에 적합하므로 환경표지의 사용을 인증합니다.
*유효기간부 : 2025.06.16

2025년 06월 16일

한국환경산업기술원장

* 한국환경산업기술원은 환경기술 및 환경산업 지원법, 제17조제3항 및 같은 법 시행령 제23조제2항에 따라 환경표지인증대상제품의 인증기준에 적합함을 인증합니다.

SPS

단체표준인증서

단 체 표 준 인 증 서

발 행 기 간 : 2025.06.16
발 행 처 : 한국환경산업기술원
발 행 소 지 : 경기도 양주시 남면 감악산로 59-54, 10층
발 행 대 상 : 경기도 양주시 남면 감악산로 59-54, 10층
발 행 기 간 : 2025.06.16 ~ 2028.06.15
발 행 소 지 : 경기도 양주시 남면 감악산로 59-54, 10층
발 행 기 간 : 2025.06.16 ~ 2028.06.15
발 행 소 지 : 경기도 양주시 남면 감악산로 59-54, 10층

2025년 06월 16일

한국공기청정협회장



제품 세부사양

직접 생산제품

▶ 100 시리즈

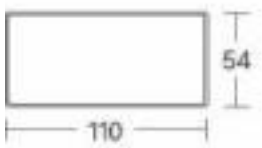

▶ 200 시리즈



▶ 300 시리즈

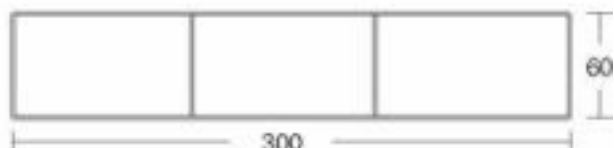

친환경 덕트 직관 (Flat Duct Pipe)

Product Code	Series No.	Size (W x H - L)
리 환기덕트 100	100	110 x 54 - 2000
리 환기덕트 200	200	204 x 60 - 2000
리 환기덕트 300	300	300 x 60 - 2000

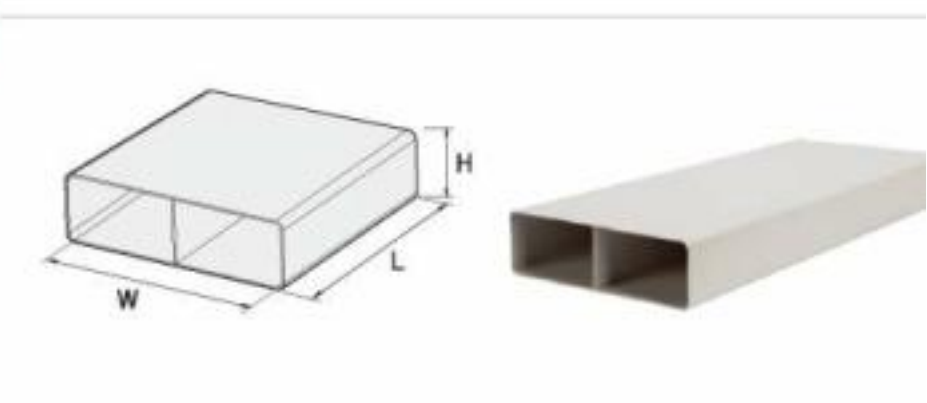

본 제품은 재활용 부과금 대상 품목으로 지정되어 있는 제품으로
납부 완료된 제품입니다.
EPR(Extended Producer Responsibility)
생산자책임재활용제도

본 제품은 **재활용 부과금** 대상 제품이며 고암인더스트리(주)는 성실 납부 기업입니다.

[미납부 제품은 사지도 팔지도 맙시다!]



전열교환기[공기순환기] 친환경 환기덕트 설치도

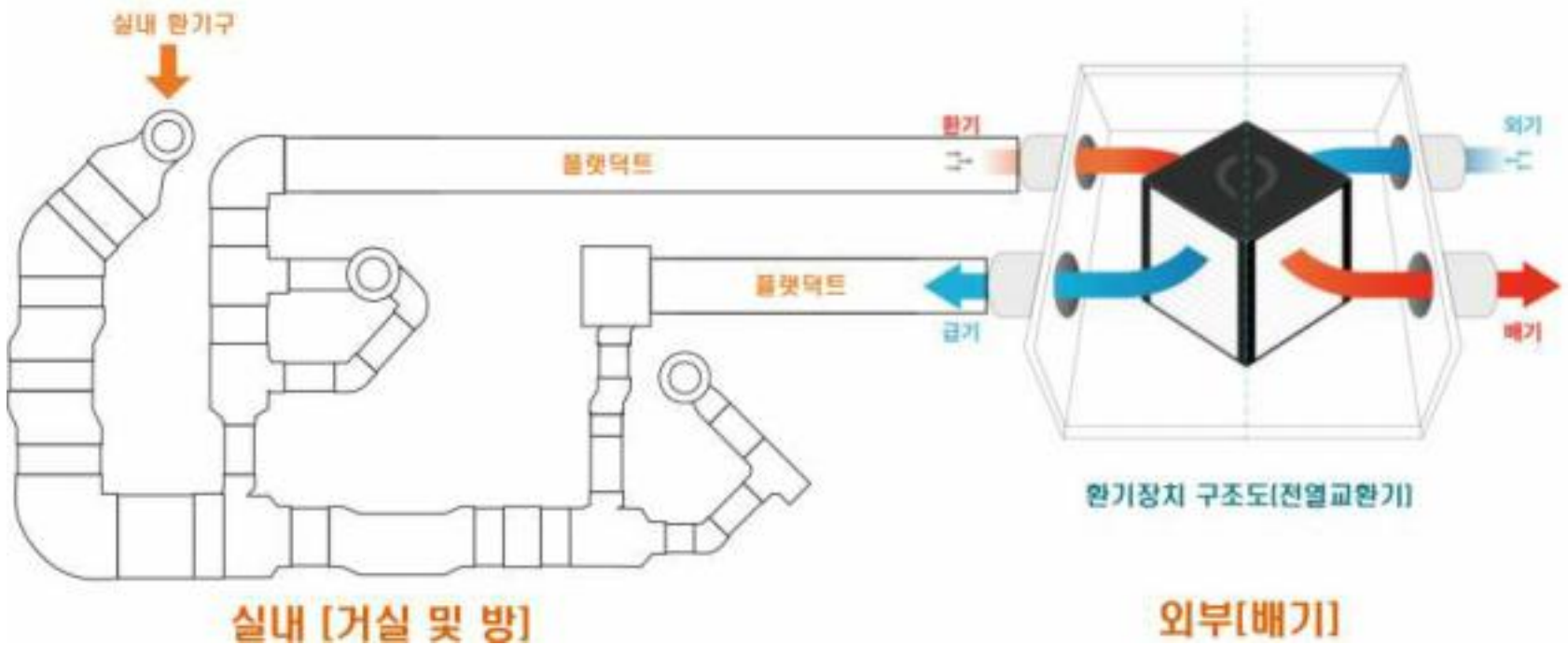

※ 리 친환경 환기 덕트는 설계변경 없이 기존 설계대로 간편하게 적용가능한 호환성이 높은 제품입니다.

실내공기질 관리법 1조

이 법은 다중이용시설, 신축되는 공동주택 및 대중교통차량의 실내공기질을 알맞게 유지하고 관리함으로써 그 시설을 이용하는 국민의 건강을 보호하고 환경상의 위해를 예방함을 목적으로 한다.

환기설비는 2006년 이후 설치 의무화 (국토교통부, 건축물의 설비기준 등에 관한 규칙)

- 설치 의무 : 공동주택 (30세대 이상), 다중이용시설
- 설치 권장 : 공동주택 (30세대 미만), 주상복합건축물, 단독주택

제품 특징

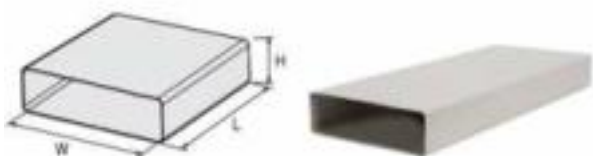

공기의 원활한 유통으로 적절한 풍량을 제공



최대 높이 60mm로 중고 손실 최소화



100시리즈 200시리즈 중알별 다양한 사이즈 제공



최소한의 설치 공간만으로 간편한 시공 가능



경제적이며 저렴한 가격



가스켓과 은막테이핑 사용으로 가벼워 벽 고정시 수월



리 친환경 환기덕트



추가제품 사양

친환경 덕트 수직 90°엘보 (Vertical 90°Bend)

Series No.	Size (W x H - L)
100	110 x 54 - 94



친환경 덕트 수직 45°엘보 (Horizontal 45°Bend)

Series No.	Size (W x H - L)
100	110 x 54 - 142
200	204 x 60 - 236
300	300 x 60 - 304

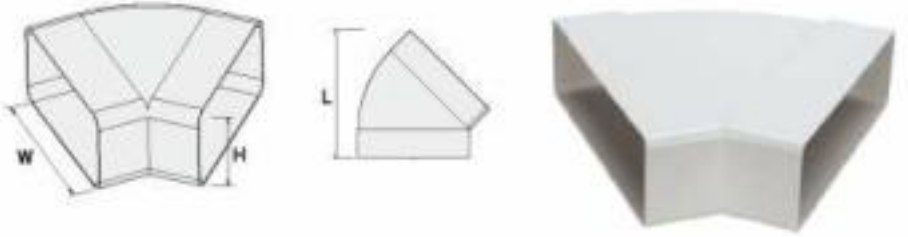

친환경 덕트 커플링 (Connector)

Series No.	Size (W x H - L)
100	110 x 54 - 70
200	204 x 60 - 123
300	300 x 60 - 80

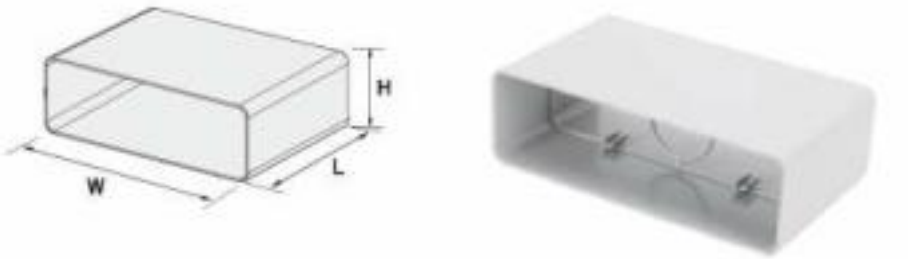

친환경 덕트 수평 90°엘보 (Horizontal 90°Bend)

Series No.	Size (W x H - L)
100	110 x 54 - 150
200	204 x 60 - 261
300	300 x 60 - 359



친환경 덕트 수직 45°엘보 (Vertical 45°Bend)

Series No.	Size (W x H - L)
100	110 x 54 - 91
200	204 x 60 - 95
300	300 x 60 - 95



리 친환경 환기덕트



친환경 덕트 40m 레듀서 (40mm Rectangular Reducer)

Series No.	Size (W x H : W1 x H1 - L)
400	160 x 40 : 110 x 54-155
500	306 x 40 : 204 x 60-255

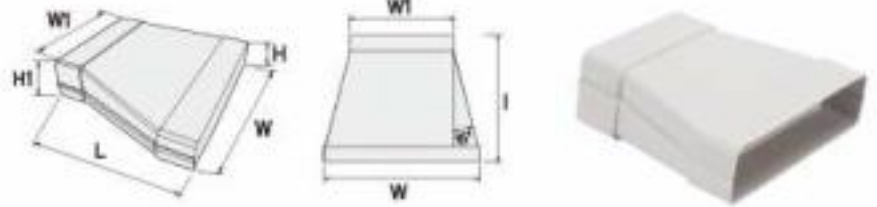

친환경 덕트 이형 레듀서 (Round to Rectangular Reducer)

Series No.	Size (W x H - L)
110 x 54	110 x 54 : 95-202
204 x 60	204 x 60 : 125-221
300 x 60	300 x 60 : 150-221

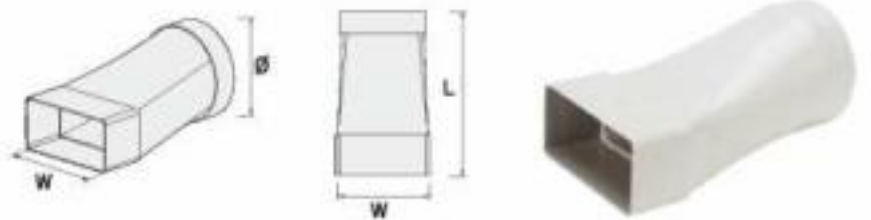

친환경 덕트 T-피스 (Horizontal T-Piece)

Series No.	Size (W x H : W1 x H1 - L)
100	110 x 54 : 110 x 54-185
200	204 x 60 : 204 x 60-310
200	204 x 60 : 110 x 54-220
300	300 x 60 : 300 x 60-550
300	300 x 60 : 204 x 60-320
300	300 x 60 : 110 x 54-220

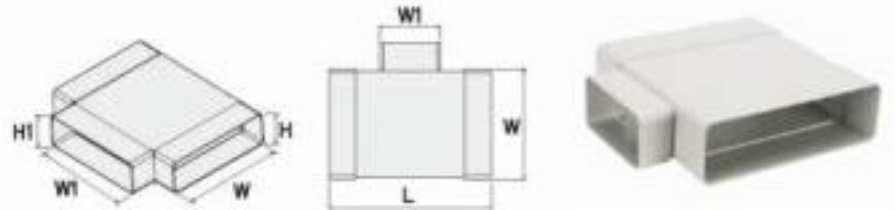

친환경 덕트 수평 90°엘보 (Rectangular Reducer)

Series No.	Size (W x H : W1 - H1)
200	204 x 60 : 110 x 54
300	300 x 60 : 204 x 60

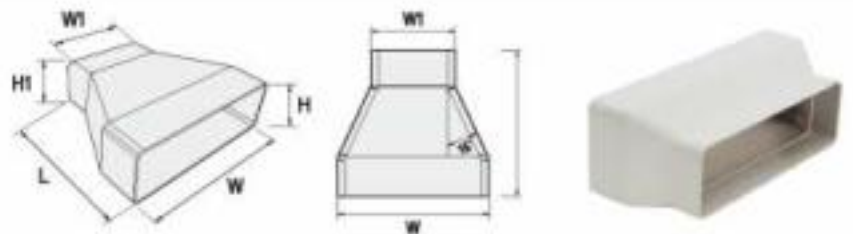

제품 세부사양

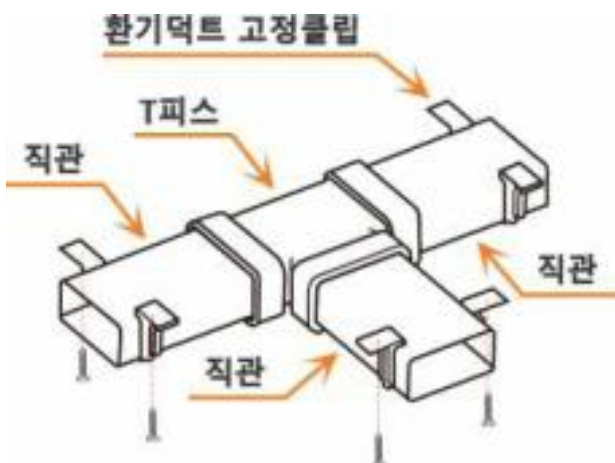

- ① 간편한시공 최소한의 설치 공간으로 층고손실 최소화
- ② 다양한 사이즈로 덕트간 호환
- ③ 난연재 사용 제품의 무게가 가볍고 쉬운 고정
- ④ 공통된 규격으로 각 타입별 설치 용의



32

고암인더스트리(주)

☎ 031-864-9951

☎ 031-8038-9932

✉ goamindustries@naver.com



 **고암 인더스트리(주)**